

# DUPIXENT® – надлежащее применение

Руководство по надлежащему применению  
готового шприца DUPIXENT®

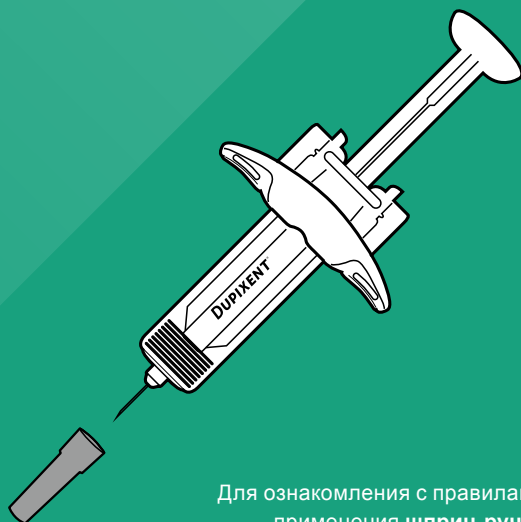

Для ознакомления с правилами  
применения **шприц-ручки**  
DUPIXENT® поверните брошюру  
другой стороной!

# УВАЖАЕМЫЙ ПАЦИЕНТ!

Ваш врач назначил вам лечение инъекционным раствором DUPIXENT® в виде готового шприца с автоматической системой безопасности.

DUPIXENT® вводится 1 раз каждые 2 недели подкожно, то есть путем подкожной инъекции. В каждом готовом шприце содержится доза препарата DUPIXENT® объемом 200 мг или 300 мг. Ее следует вводить полностью, не разделяя на несколько инъекций. Вводимая доза зависит от назначения врача.

Ваш врач вместе с вами решит, можете ли вы самостоятельно делать инъекции DUPIXENT® и когда вы должны их делать. Делайте инъекции DUPIXENT® самостоятельно только в том случае, если вы получили соответствующие инструкции от своих лечащих специалистов. В случае назначения препарата DUPIXENT® подросткам в возрасте старше 12 лет рекомендуется, чтобы инъекция выполнялась взрослым или под надзором взрослого.

## Примечание.

Этот буклет не заменяет необходимости ознакомления с инструкцией по применению лекарственного средства. Прежде чем начать лечение, полностью прочтите инструкцию по применению лекарственного средства. Инструкция прилагается к каждой упаковке препарата DUPIXENT®. Также она опубликована на интернет-сайте по ссылке: [www.mein.sanofi.de/produkte/Dupixent](http://www.mein.sanofi.de/produkte/Dupixent).

## ВАЖНАЯ ИНФОРМАЦИЯ:

- Прежде чем использовать готовый шприц, внимательно прочтите инструкцию по применению лекарственного средства.
- Спросите своего врача, фармацевта или квалифицированного медработника, как часто вы должны делать инъекции препарата DUPIXENT®.
- Перед первым самостоятельным выполнением инъекции попросите своих лечащих специалистов показать вам, как правильно использовать готовый шприц.
- Меняйте место укола (место введения препарата) для каждой новой инъекции.
- **Не используйте готовый шприц**, если он упал на твердую поверхность или на нем имеются признаки повреждения.
- **Не используйте готовый шприц**, если на нем отсутствует либо ненадлежащим образом закреплен защитный колпачок иглы.
- **Не прикасайтесь к поршню шприца до тех пор**, пока не подготовите все необходимое для инъекции.
- **Не делайте** укол через одежду.
- **Не выдавливайте** пузырьки воздуха из готового шприца.
- Во избежание случайного травмирования иглой каждый готовый шприц оснащен автоматической системой безопасности, которая активируется автоматически после выполнения инъекции, изолируя иглу.
- **Ни в коем случае не оттягивайте поршень шприца** обратно.
- **Не используйте готовый шприц** повторно.

## УСТРОЙСТВО ГОТОВОГО ШПРИЦА DUPIXENT® С АВТОМАТИЧЕСКОЙ СИСТЕМОЙ БЕЗОПАСНОСТИ



Во избежание случайного травмирования иглой каждый готовый шприц оснащен автоматической системой безопасности, которая активируется автоматически после выполнения инъекции, изолируя иглу.

## 01 ПОШАГОВАЯ ИНСТРУКЦИЯ ПО ВЫПОЛНЕНИЮ ИНЪЕКЦИИ DUPIXENT®

### ШАГ 1: ИЗВЛЕКИТЕ ШПРИЦ ИЗ УПАКОВКИ

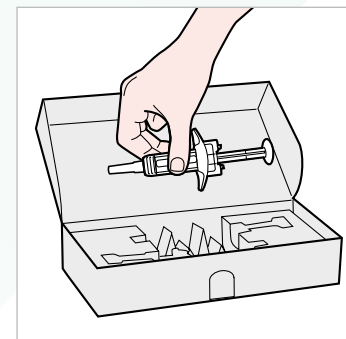

Возьмите шприц за среднюю часть цилиндра и извлеките его из наружной упаковки.

- Не снимайте защитный колпачок с иглы до тех пор, пока не подготовите все необходимое для инъекции.
- Не используйте готовый шприц, если он упал на твердую поверхность или имеет признаки повреждения.

### ШАГ 2: ПОДГОТОВЬТЕ ВСЕ ДЛЯ ИНЪЕКЦИИ

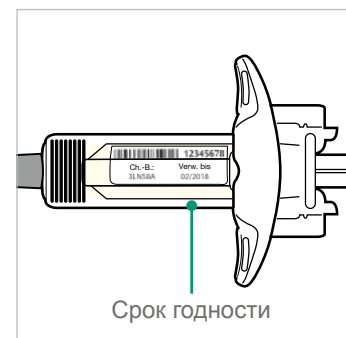

Для инъекции подготовьте следующее:

- готовый шприц DUPIXENT®;
- 1 пропитанный спиртом тампон;\*;
- 1 ватный тампон или салфетку;\*;
- 1 прочный контейнер, не прокалываемый иглой\* (см. шаг 12).

- Проверьте этикетку;
- Проверьте срок годности.
- Проверьте название препарата и дозировку.

- Не используйте готовый шприц после истечения срока годности.
- Не храните DUPIXENT® более 14 дней при комнатной температуре.

\* Не содержится в наружной упаковке.

### ШАГ 3: ПРОВЕРЬТЕ ЛЕКАРСТВЕННОЕ СРЕДСТВО



Проверьте лекарственное средство через контрольное окошко на шприце: убедитесь, что лекарственное средство представляет собой прозрачную бесцветную или бледно-желтую жидкость.

**Примечание:** вы можете обнаружить воздушные пузырьки – это допустимо.

- Не используйте готовый шприц, если вы заметили, что жидкость помутнела, изменила цвет или в ней появился осадок или хлопья (частички).

### ШАГ 4: ПОДОЖДИТЕ 30 МИНУТ (В СЛУЧАЕ DUPIXENT® 200 МГ) ИЛИ 45 МИНУТ (В СЛУЧАЕ DUPIXENT® 300 МГ)

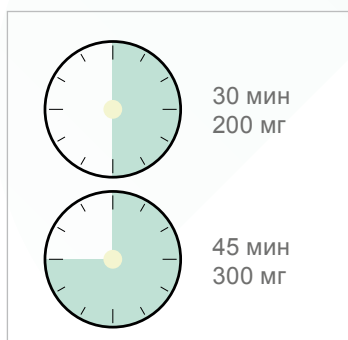

Оставьте готовый шприц на ровной поверхности не менее чем на 30 минут либо 45 минут, чтобы он нагрелся до комнатной температуры.

- Нельзя подогревать готовый шприц в микроволновой печи, в теплой воде или под прямыми солнечными лучами.
- Не подвергайте готовый шприц прямому воздействию солнечного света.
- Не храните DUPIXENT® более 14 дней при комнатной температуре.

### ШАГ 5: ВЫБЕРИТЕ МЕСТО ДЛЯ ИНЪЕКЦИИ

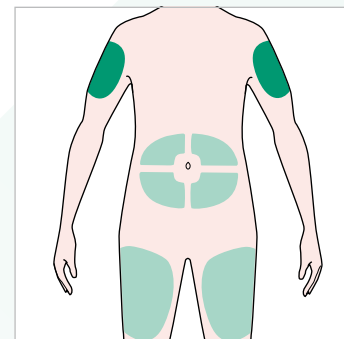

- Инъекция вводится самостоятельно или другим человеком
- Инъекция вводится другим человеком

Выберите место для введения инъекции.

- Инъекция может выполняться в бедро или живот (нижнюю часть живота), за исключением области диаметром 5 см непосредственно вокруг пупка.
- Если инъекцию вам делает другой человек, он может использовать также и плечевую часть руки.
- Не вводите препарат повторно в одну и ту же точку.

- Не делайте инъекцию в чувствительные и поврежденные зоны, а также в зоны с рубцами или синяками.

### ШАГ 6: ПРОДЕЗИНФИЦИРУЙТЕ МЕСТО ИНЪЕКЦИИ

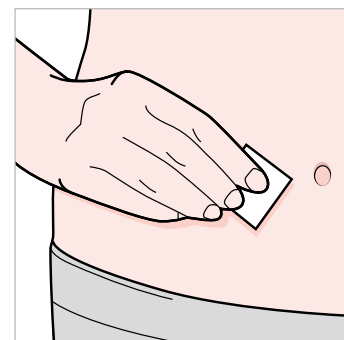

- Помойте руки.
- Протрите кожу в месте инъекции тампоном, пропитанным спиртом.
- Подождите, пока кожа в месте инъекции высохнет, и только после этого делайте укол.

- Не прикасайтесь к обработанному участку кожи руками и не дуйте на него перед проведением инъекции.

## ШАГ 7: СНИМИТЕ ЗАЩИТНЫЙ КОЛПАЧОК С ИГЛЫ

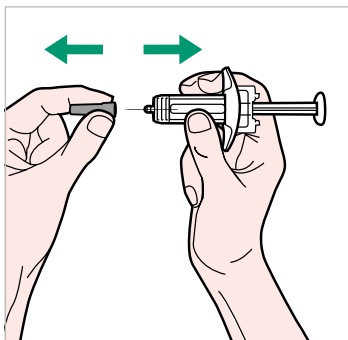

Возьмите готовый шприц посередине цилиндра таким образом, чтобы игла была направлена в противоположную от вас сторону. Снимите защитный колпачок с иглы.

**!** Не надевайте защитный колпачок повторно на шприц.

**!** Не прикасайтесь к игле.

Сразу же после снятия защитного колпачка с иглы выполните инъекцию препарата DUPIXENT®.

## ШАГ 8: СФОРМИРУЙТЕ КОЖНУЮ СКЛАДКУ

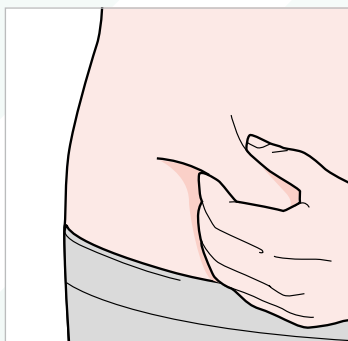

Слегка сожмите пальцами кожу в месте инъекции, чтобы образовалась кожная складка – как изображено на рисунке.

## ШАГ 9: ВВЕДИТЕ ИГЛУ

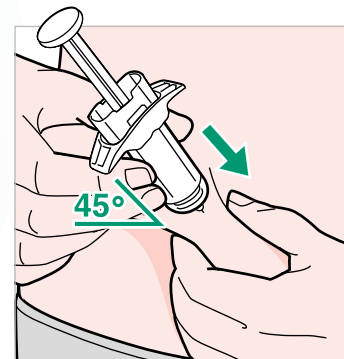

Полностью введите иглу в кожную складку под углом примерно 45°.

## ШАГ 10: НАЖИМАЙТЕ НА ПОРШЕНЬ

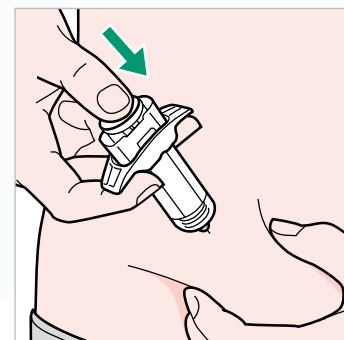

Отпустите кожную складку.

Медленно и равномерно нажимайте на поршень, пока он не достигнет конца цилиндра и шприц полностью не опорожнится.

**Примечание:** вы почувствуете сопротивление. Так и должно быть.

## ШАГ 11: ОТПУСТИТЕ ПОРШЕНЬ И ИЗВЛЕКИТЕ ШПРИЦ

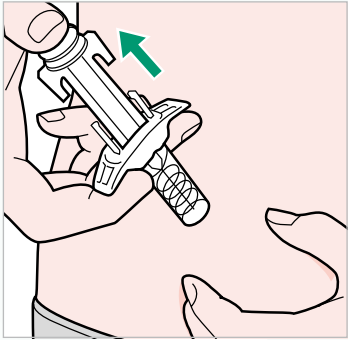

Поднимите большой палец, чтобы дать поршню возможность вернуться в положение, в котором автоматическая система безопасности изолирует иглу. После этого можно извлечь шприц. Слегка прижмите ватный тампон или марлевую салфетку к месту инъекции, если на нем появилась кровь.

**! Не надевайте защитный колпачок повторно на шприц.**

**! Не растирайте кожу в месте инъекции.**

## ШАГ 12: УТИЛИЗАЦИЯ



Положите использованный шприц и защитный колпачок иглы в непрокалываемый контейнер.

**! Не надевайте защитный колпачок повторно на шприц.**

Храните контейнер в недоступном для детей месте.

## КАК СЛЕДУЕТ ХРАНИТЬ DUPIXENT®?

Если ваш врач решил, что вы можете самостоятельно делать инъекции препарата DUPIXENT® в домашних условиях, вы должны соблюдать некоторые правила его хранения и транспортировки:

- Храните готовый(-е) шприц(-ы) в недоступном для детей месте.
- Храните неиспользованные готовые шприцы в оригинальной упаковке в холодильнике при температуре от 2 до 8 °C.
- **Не храните DUPIXENT®** более 14 дней при комнатной температуре (< 25 °C). Если вам нужно извлечь коробку из холодильника на длитель-

ное время, запишите дату извлечения на наружной коробке в специально предназначенном для этого месте и используйте DUPIXENT® на протяжении 14 дней. Не кладите готовые шприцы снова в холодильник и утилизируйте их, если вы не использовали готовые шприцы за предусмотренное время.

- **Ни в коем случае** не встряхивайте готовый шприц.
- **Не нагревайте** готовый шприц.
- **Не замораживайте** готовый шприц.
- **Не подвергайте** готовый шприц прямому воздействию солнечного света.

## ВНИМАНИЕ!

Ни в коем случае не меняйте самовольно схему лечения. Решение об отмене или более редком применении назначенных вам лекарственных средств обязательно нужно обсуждать с врачом. С вопросами о препарате DUPIXENT® и его применении вы можете обратиться в нашу службу поддержки:

### Медицинская информация

☎ 0800 0 436996

@ MedInfo.de@Sanofi.com

*Звонки внутри немецкой телефонной сети бесплатные.*

# DUPIXENT® – НАДЛЕЖАЩЕЕ ПРИМЕНЕНИЕ

Руководство по надлежащему применению  
шприц-ручки DUPIXENT®



Для ознакомления с правилами  
применения **готового**  
шприца DUPIXENT® поверните  
брошюру другой стороной!

# УВАЖАЕМЫЙ ПАЦИЕНТ!

Ваш врач назначил вам лечение инъекционным раствором DUPIXENT® в виде шприц-ручки.

DUPIXENT® вводится 1 раз каждые 2 недели подкожно, то есть путем подкожной инъекции. В каждой шприц-ручке содержится доза препарата DUPIXENT® объемом 200 мг или 300 мг. Ее следует вводить полностью, не разделяя на несколько инъекций. Вводимая доза зависит от назначения врача.

Ваш врач вместе с вами решит, можете ли вы самостоятельно делать инъекции DUPIXENT® и когда вы должны их делать. Делайте инъекции DUPIXENT® самостоятельно только в том случае, если вы получили соответствующие инструкции от своих лечащих специалистов. В случае назначения препарата DUPIXENT® подросткам в возрасте старше 12 лет рекомендуется, чтобы инъекция выполнялась взрослым или под надзором взрослого.

## Примечание.

Этот буклет не заменяет необходимости ознакомления с инструкцией по применению лекарственного средства. Прежде чем начать лечение, полностью прочтите инструкцию по применению лекарственного средства. Инструкция прилагается к каждой упаковке препарата DUPIXENT®. Также она опубликована на интернет-сайте по ссылке: [www.mein.sanofi.de/produkte/Dupixent](http://www.mein.sanofi.de/produkte/Dupixent).

## ВАЖНАЯ ИНФОРМАЦИЯ:

- Прежде чем использовать шприц-ручку, внимательно прочтите инструкцию по применению лекарственного средства.
- Спросите своего врача, фармацевта или квалифицированного медработника, как часто вы должны делать инъекции препарата DUPIXENT®.
- Перед первым самостоятельным выполнением инъекции попросите своих лечащих специалистов показать вам, как правильно использовать шприц-ручку.
- Меняйте место укола (место введения препарата) для каждой новой инъекции.
- **Не используйте шприц-ручку**, если на ней имеются признаки повреждения.
- **Не используйте шприц-ручку**, если на ней отсутствует либо ненадлежащим образом закреплен защитный колпачок иглы.
- **Не прикасайтесь пальцами** к колпачку иглы и **не нажимайте** на него.
- **Не делайте укол** через одежду.
- **Снимайте защитный колпачок только** перед инъекцией.
- **Не надевайте защитный колпачок** повторно на шприц-ручку.
- **Не используйте шприц-ручку** повторно.



## УСТРОЙСТВО ШПРИЦ-РУЧКИ DUPIXENT®

До применения

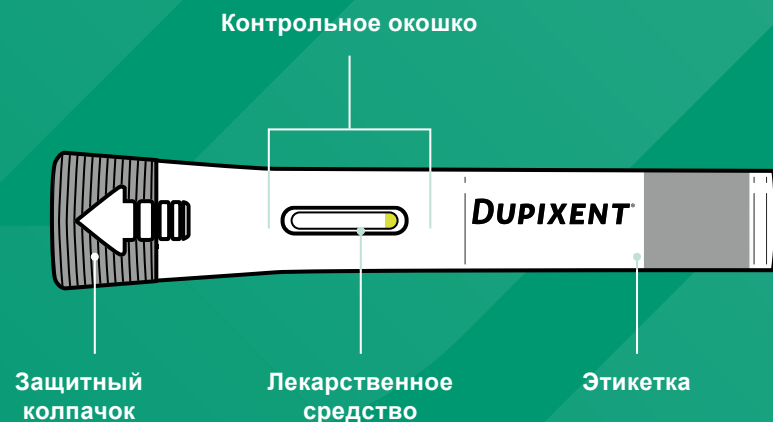

После применения

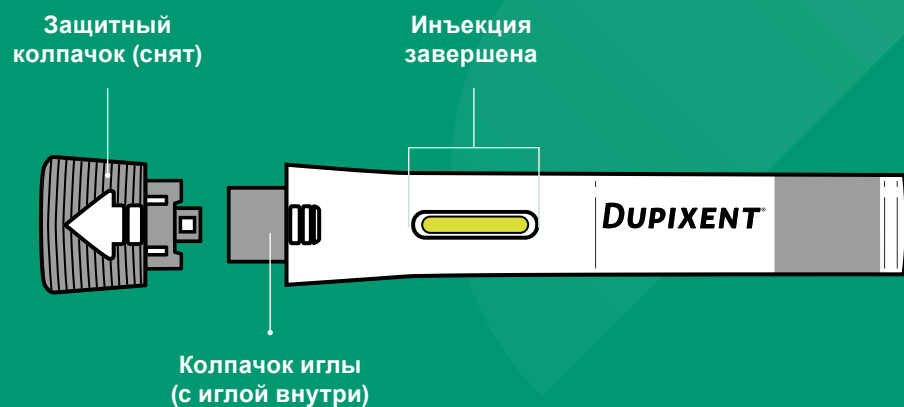

# 01 ПОШАГОВАЯ ИНСТРУКЦИЯ ПО ПРИМЕНЕНИЮ ШПРИЦ-РУЧКИ DUPIXENT®

## ШАГ 1: ПОДГОТОВЬТЕ ВСЕ ДЛЯ ИНЪЕКЦИИ

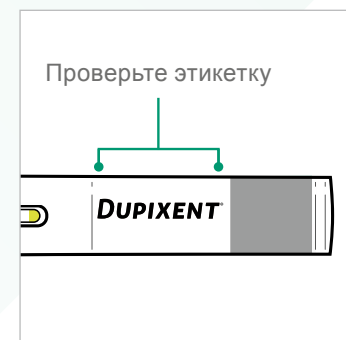

Для инъекции подготовьте следующее:

- шприц-ручку DUPIXENT®;
- 1 пропитанный спиртом тампон;\*;
- 1 ватный тампон или салфетку;\*;
- 1 прочный контейнер, не прокалываемый иглой\* (см. шаг 12).

Проверьте этикетку:

- Убедитесь, что у вас правильный препарат с необходимой дозировкой.

\* Не содержится в наружной упаковке.

## ШАГ 2: ПРОВЕРЬТЕ СРОК ГОДНОСТИ

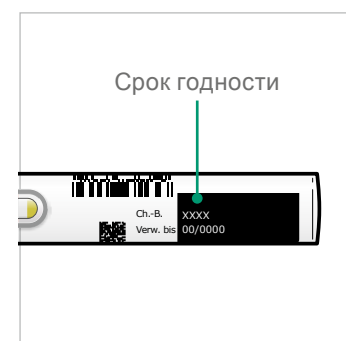

- Проверьте срок годности.

**!** Не используйте шприц-ручку после истечения срока годности.

**!** Не храните DUPIXENT® более 14 дней при комнатной температуре.

### ШАГ 3: ПРОВЕРЬТЕ ЛЕКАРСТВЕННОЕ СРЕДСТВО

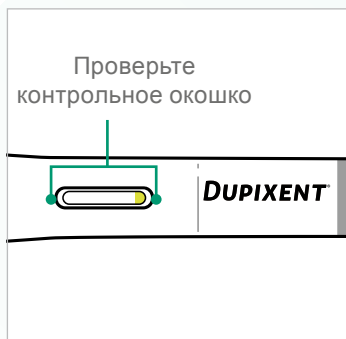

Проверьте лекарственное средство через контрольное окошко на шприц-ручке. Убедитесь, что лекарственное средство представляет собой прозрачную бесцветную или бледно-желтую жидкость.

**Примечание:** вы можете увидеть пузырек воздуха. Так и должно быть.

- ! Не используйте шприц-ручку, если вы заметили, что жидкость помутнела, изменила цвет или в ней появился осадок или хлопья (частички).
- ! Не используйте шприц-ручку, если контрольное окошко имеет желтый цвет.

### ШАГ 4: ПОДОЖДИТЕ 30 МИНУТ (В СЛУЧАЕ DUPIXENT® 200 МГ) ИЛИ 45 МИНУТ (В СЛУЧАЕ DUPIXENT® 300 МГ)

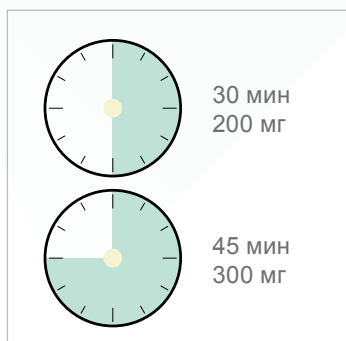

Оставьте шприц-ручку на ровной поверхности не менее чем на 30 минут либо 45 минут, чтобы она нагрелась до комнатной температуры (до 25 °С).

- ! Нельзя подогревать шприц-ручку в микроволновой печи, в теплой воде или под прямыми солнечными лучами.
- ! Не подвергайте шприц-ручку воздействию прямого солнечного света.
- ! Не храните DUPIXENT® более 14 дней при комнатной температуре.

### ШАГ 5: ВЫБЕРИТЕ МЕСТО ДЛЯ ИНЪЕКЦИИ

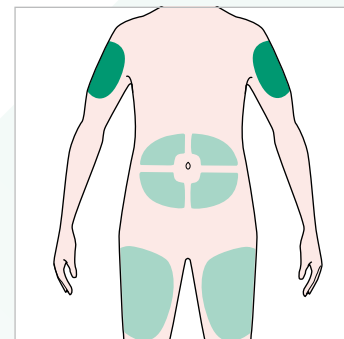

- Инъекция вводится самостоятельно или другим человеком
- Инъекция вводится другим человеком

Выберите место для введения инъекции.

- Инъекция может выполняться в бедро или живот (нижнюю часть живота), за исключением области диаметром 5 см непосредственно вокруг пупка.
- Если инъекцию вам делает другой человек, он может использовать также и плечевую часть руки.
- Не вводите препарат повторно в одну и ту же точку.

! Не делайте укол через одежду.

! Не делайте инъекцию в чувствительные и поврежденные зоны, а также в зоны с рубцами или синяками.

### ШАГ 6: ПРОДЕЗИНФИЦИРУЙТЕ МЕСТО ИНЪЕКЦИИ

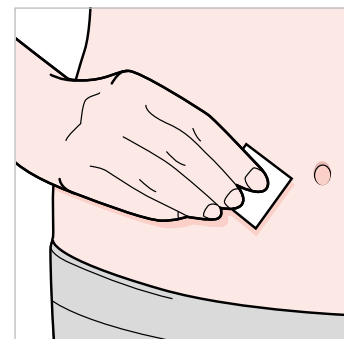

- Помойте руки.
- Продезинфицируйте кожу в месте инъекции тампоном, пропитанным спиртом.
- Подождите, пока кожа в месте инъекции высохнет, и только после этого делайте укол.

! Не прикасайтесь к обработанному участку кожи руками и не дуйте на него перед проведением инъекции.

## ШАГ 7: СНИМИТЕ ЗАЩИТНЫЙ КОЛПАЧОК

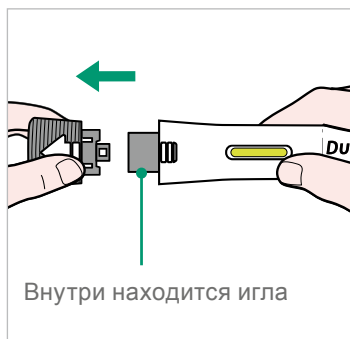

Снимите защитный колпачок прямым движением. **Не вращайте** защитный колпачок.

- **Снимайте защитный колпачок только после того**, когда вы подготовите все необходимое для инъекции.
- **Не прикасайтесь пальцами** к колпачку иглы и **не нажимайте** на него. Внутри находится игла.

**!** Не надевайте снятый защитный колпачок повторно на шприц-ручку.

## ШАГ 8: РАЗМЕСТИТЕ ШПРИЦ-РУЧКУ НА КОЖЕ

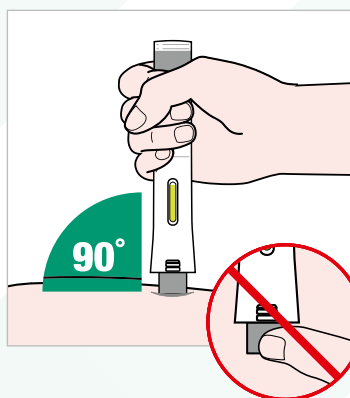

Расположите шприц-ручку на поверхности кожи таким образом, чтобы вы могли видеть контрольное окошко.

- Расположите колпачок таким образом, чтобы он находился к коже под углом примерно 90°.

**!** Не прикасайтесь пальцами к колпачку иглы и не нажимайте на него. Внутри находится игла.

## ШАГ 9: ПРИЖМИТЕ ШПРИЦ-РУЧКУ К КОЖЕ



Нажимайте шприц-ручкой на кожу до тех пор, пока не скроется колпачок иглы, и удерживайте шприц-ручку в этом положении.

- Когда начнется введение инъекции, раздастся щелчок.
- Контрольное окошко окрасится в желтый цвет.

**Примечание:** инъекция может длиться до 15 секунд.

## ШАГ 10: УДЕРЖИВАЙТЕ ШПРИЦ-РУЧКУ ПРИЖАТОЙ

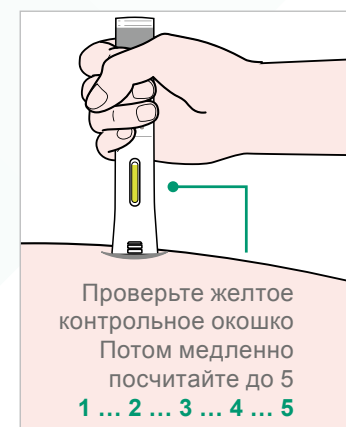

Продолжайте сильно нажимать шприц-ручкой на кожу.

- Вы можете услышать второй щелчок.
- Проверьте, окрасилось ли контрольное окошко полностью в желтый цвет.
- Затем медленно посчитайте до пяти.
- После этого медленно уберите шприц-ручку с поверхности кожи – инъекция завершена.

Если контрольное окошко не окрасилось полностью в желтый цвет, извлеките шприц-ручку и обратитесь к своему врачу.

**!** Не вводите себе вторую дозу без предварительной консультации с врачом.

## ШАГ 11: ИЗВЛЕЧЕНИЕ

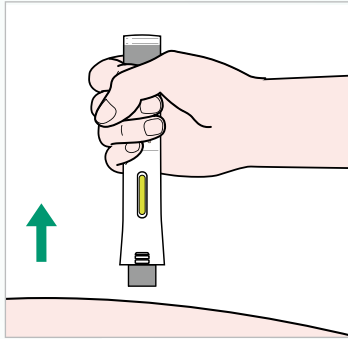

- После завершения инъекции извлеките шприц-ручку из кожи, вытянув ее прямым движением вверх, и сразу же утилизируйте согласно указаниям (см. шаг 12).
- Слегка прижмите ватный тампон или марлевую салфетку к месту инъекции, если на нем появилась кровь.

**!** Не растирайте кожу в месте инъекции.

## ШАГ 12: УТИЛИЗАЦИЯ

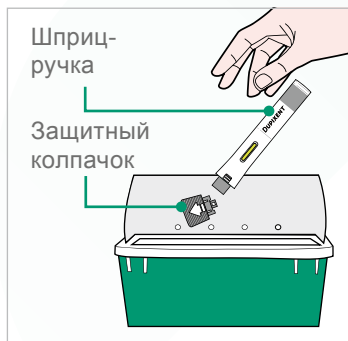

- Сразу же после применения положите использованные шприц-ручки (с иглой внутри) и защитные колпачки в непрокальваемый контейнер.
- **Не выбрасывайте** использованные шприц-ручки (с иглой внутри) и защитные колпачки вместе с бытовыми отходами.

**Примечание:** храните контейнер в недоступном для детей месте.

**!** Не надевайте защитный колпачок повторно.

## КАК СЛЕДУЕТ ХРАНИТЬ DUPIXENT®?

Если ваш врач решил, что вы можете самостоятельно делать инъекции препарата DUPIXENT® в домашних условиях, вы должны соблюдать некоторые правила его хранения и транспортировки:

- Храните шприц-ручку(-и) в недоступном для детей месте.
- Храните неиспользованные шприц-ручки в оригинальной упаковке в холодильнике при температуре от 2 до 8 °С.
- Храните шприц-ручки в оригинальной упаковке для защиты от воздействия света.
- **Не храните DUPIXENT®** более 14 дней при комнатной температуре

(< 25 °С). Если вам нужно извлечь коробку из холодильника на длительное время, запишите дату извлечения на наружной коробке в специально предназначенном для этого месте и используйте DUPIXENT® на протяжении 14 дней. Не кладите шприц-ручки снова в холодильник и утилизируйте их, если вы их не использовали за предусмотренное время.

- **Ни в коем случае** не встряхивайте шприц-ручку.
- **Не нагревайте** шприц-ручку.
- **Не замораживайте** шприц-ручку.
- **Не подвергайте** шприц-ручку воздействию прямого солнечного света.

## ВНИМАНИЕ!

Ни в коем случае не меняйте самовольно схему лечения. Решение об отмене или более редком применении назначенных вам лекарственных средств обязательно нужно обсуждать с врачом. С вопросами о препарате DUPIXENT® и его применении вы можете обратиться в нашу службу поддержки:

### Медицинская информация

☎ 0800 0 436996

@ MedInfo.de@Sanofi.com

*Звонки внутри немецкой телефонной сети бесплатные.*

