

# DOĐRU DUPIXENT® KULLANIMI

DUPIXENT® kullanıma hazır enjektörün dođru uygulanması için kullanma kılavuzu

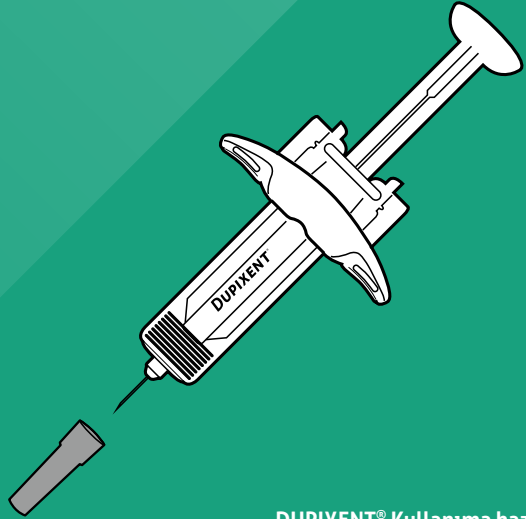

DUPIXENT® Kullanıma hazır  
kalemi kullanmak için lütfen  
broşürü ters çevirin!

# SAYIN HASTAMIZ,

Doktorunuz size DUPIXENT® enjeksiyonluk solüsyonu otomatik güvenlik sistemine sahip bir kullanıma hazır enjektör şeklinde reçete etmiştir.

DUPIXENT® 2 haftada bir cilt altına enjekte edilir. Bu uygulamaya deri altı enjeksiyonu denir. Her hazır enjektör 200 mg veya 300 mg DUPIXENT® dozu içerir. Bu miktar tam olarak verilmeli ve bölünmemelidir. Uygulanacak doz, doktorunuz tarafından belirlenir.

Doktorunuz sizinle birlikte DUPIXENT® enjeksiyonunu kendi kendinize uygulayıp uygulamayacağınıza veya zamanına karar verecektir. Sadece öncesinde tedavi ekibi tarafından eğitim aldıysanız DUPIXENT® enjeksiyonunu kendiniz uygulayın. 12 yaş ve üzerindeki ergenlerde DUPIXENT®'in bir yetişkin tarafından veya bir yetişkinin gözetiminde uygulanması önerilir.

## Not:

Bu broşür, kullanma kılavuzunun yerini tutmaz. Tedaviye başlamadan önce kullanma kılavuzunun tamamını okuyun. Kullanma kılavuzu DUPIXENT® paketinin içindedir. Ayrıca şu internet adresi üzerinden de bulabilirsiniz:

[www.mein.sanofi.de/produkte/Dupixent](http://www.mein.sanofi.de/produkte/Dupixent).

## ÖNEMLİ BİLGİLER

- Kullanıma hazır enjektörü kullanmadan önce, kullanma kılavuzundaki tüm talimatları dikkatle okuyun.
- DUPIXENT®'i ne sıklıkla enjekte etmeniz gerektiğini doktorunuza, eczacınıza veya tıbbi personele sorun.
- Kendinize ilk kez enjeksiyon yapmadan önce, tedavi ekibinizin kullanıma hazır enjektörün nasıl doğru şekilde kullanılacağını göstermesine izin verin.
- Her enjeksiyonda iğne yaptığınız bölgeyi (enjeksiyon bölgesi) değiştirin.
- Sert bir yüzeye düşmüşse veya hasar görmüşse, **kullanıma hazır enjektörü kullanmayın.**
- Koruyucu kapak eksikse veya düzgün takılmamışsa, **kullanıma hazır enjektörü kullanmayın.**
- Enjekte etmeye hazır oluncaya kadar, **enjektörün pistonuna dokunmayın.**
- Giysinizin üzerinden geçerek **delmeyin.**
- Kullanıma hazır enjektörün içindeki hava kabarcıklarını **çıkarmayın.**
- İğneden kazara yaralanmayı önlemek için her kullanıma hazır enjektör, enjeksiyon sonrasında iğneyi örtmek için kendiliğinden devreye giren bir otomatik güvenlik sistemine sahiptir.
- **Enjektörün pistonunu asla geri çekmeyin.**
- **Enjektörü tekrar kullanmayın.**

## OTOMATİK GÜVENLİK SİSTEMLİ DUPIXENT® KULLANIMA HAZIR ENJEKTÖRÜN BİLEŞENLERİ

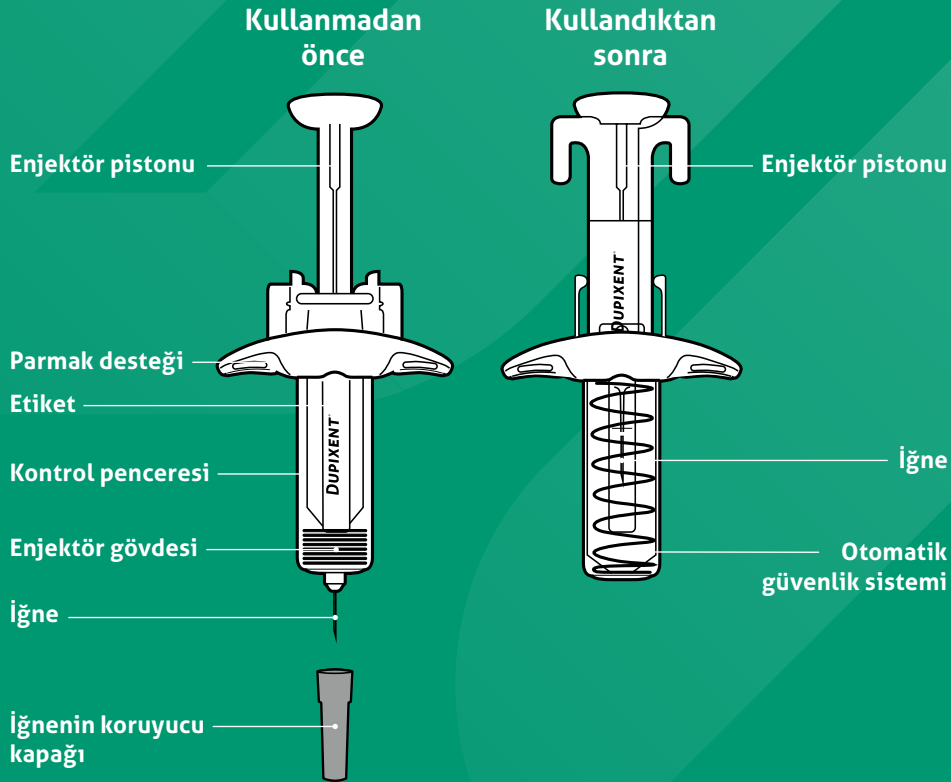

İğneden kazara yaralanmayı önlemek için her kullanıma hazır enjektör, enjeksiyon sonrasında iğneyi örtmek için kendiliğinden devreye giren bir otomatik güvenlik sistemine sahiptir.

## 01 ADIM ADIM DUPIXENT® ENJEKSİYONU TALİMATLARI

### ADIM 1: AMBALAJINDAN ÇIKARIN

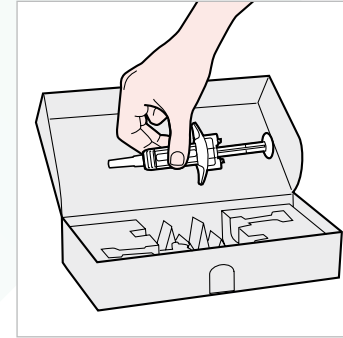

Kullanıma hazır enjektörü gövdesinin orta kısmından tutun ve dış kartondan çıkarın.

- Enjekte etmeye hazır olana kadar, iğnenin koruyucu kapağını çıkarmayın.
- Sert bir yüzeye düşmüşse veya hasar görmüşse, kullanıma hazır enjektörü kullanmayın.

### ADIM 2: HAZIRLAYIN

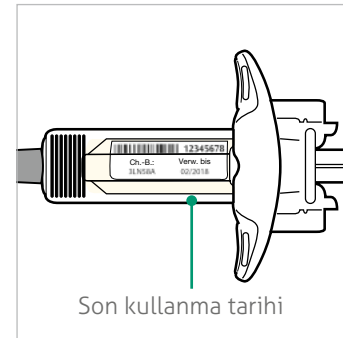

Aşağıdakilerin mevcut olduğundan emin olun:

- DUPIXENT® Kullanıma hazır enjektör
- 1 adet alkolü mendil\*
- 1 adet pamuk topu veya gazlı bez\*
- 1 adet delinmez kap\* (bkz. Adım 12)

Etiketi gözden geçirin:

- Son kullanma tarihini kontrol edin.
- İlacın ve dozun doğru olup olmadığını kontrol edin.

- Son kullanma tarihi geçmiş olan enjektörleri kullanmayın.
- DUPIXENT® oda sıcaklığında en fazla 14 gün saklanabilir.

\* Dış kartonun içine dahil edilmemiştir.

### ADIM 3: İLACI GÖZDEN GEÇİRİN

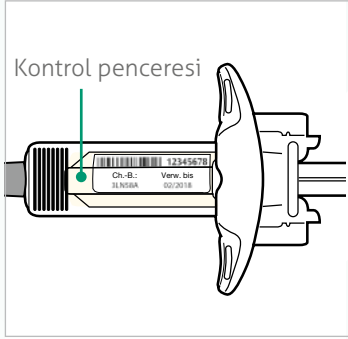

Kullanıma hazır enjektörün kontrol penceresinden ilaca bakarak, sıvının berraklığını ve renksiz ile soluk sarı renkte olduğunu kontrol edin.

**Not: Bir hava kabarcığı görebilirsiniz, bu normaldir.**

**! Sıvı bulanıksa, rengi değişmişse, içinde pul-lar veya yüzen parçacıklar (partiküller) varsa kullanıma hazır enjektörü kullanmayın.**

### ADIM 4: 30 DAKİKA (200 MG DUPIXENT®'TE) VE/VEYA 45 DAKİKA (300 MG DUPIXENT®'TE) BEKLEYİN



Kullanıma hazır enjektörü, oda sıcaklığına ulaşana kadar en az 30 dakika ve/veya 45 dakika düz bir yüzeyde bekletin.

**! Kullanıma hazır enjektörü mikrodalga fırında, sıcak suyla veya doğrudan güneş ışığı altında ısıtmayın.**

**! Kullanıma hazır enjektörü doğrudan güneş ışığına maruz bırakmayın.**

**! DUPIXENT® oda sıcaklığında en fazla 14 gün saklanabilir.**

### ADIM 5: ENJEKSİYON BÖLGESİNİN SEÇİLMESİ

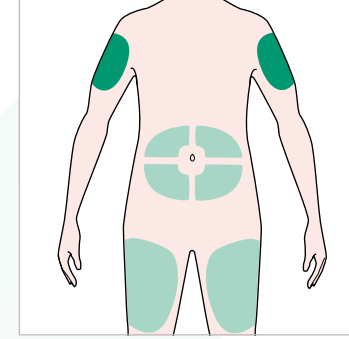

Enjeksiyon bölgesini seçin.

- Uyluğunuza sveya göbek deliğininiz etrafındaki 5 cm yarıçap haricinde karnınıza (alt karın) enjekte edebilirsiniz.
- Enjeksiyonu başka biri yapıyorsa kolun üst kısmı da kullanılabilir.
- Her enjeksiyonda, enjeksiyon yaptığınız bölgeyi değiştirin.

**! Ciltte hassas, zedelenmiş, yaralanmış veya morarmış bölgelere enjekte etmeyin.**

■ Kendi kendine veya bir bakıcı tarafından enjeksiyon

■ Sadece bir bakıcı tarafından enjeksiyon

### ADIM 6: ENJEKSİYON BÖLGESİNİ TEMİZLEYİN

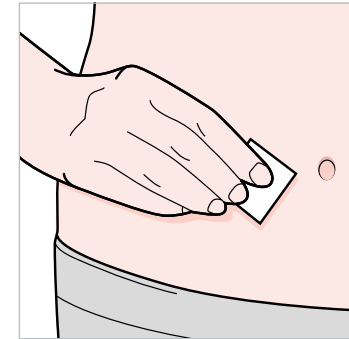

- Ellerinizi yıkayın.
- Enjeksiyon bölgesindeki cildi alkollü bir mendille temizleyin.
- Enjeksiyon yapmadan önce, enjeksiyon bölgesindeki cildin kurumasını bekleyin.

**! Enjekte etmeden önce enjeksiyon bölgesine dokunmayın veya üzerine üflemeyin.**

## ADIM 7: İĞNENİN KORUYUCU KAPAĞINI ÇEKEREK ÇIKARIN

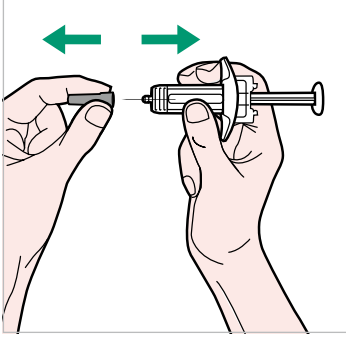

Kullanıma hazır enjektörü, iğnesi sizden uzağa bakacak şekilde, enjektör gövdesinin ortasından tutun. İğnenin koruyucu kapağını çekerek çıkarın.

! İğnenin koruyucu kapağını, kullanıma hazır enjektörün üzerine tekrar takmayın.

! İğneye dokunmayın.

DUPIXENT®'i iğnenin koruyucu kapağını çıkardıktan hemen sonra enjekte edin.

## ADIM 8: CİLDİ SIKIŞTIRIN

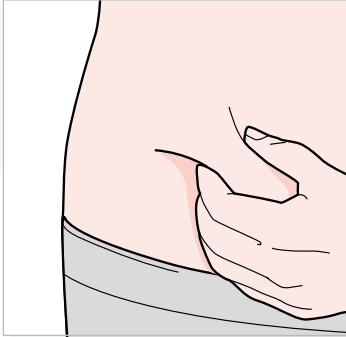

Enjeksiyon bölgesindeki deriyi sıkıştırarak, resimde gösterildiği gibi bir deri kıvrımı oluşturun.

## ADIM 9: İĞNEYİ BATIRIN

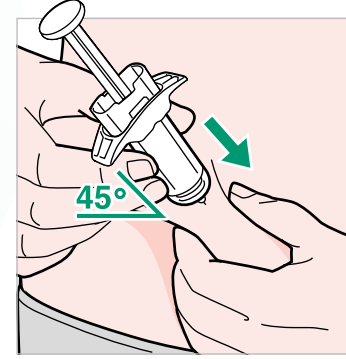

İğneyi yaklaşık 45°'lik bir açıyla deri kıvrımına tamamen sokun.

## ADIM 10: PİSTONU AŞAĞI DOĞRU BASTIRIN

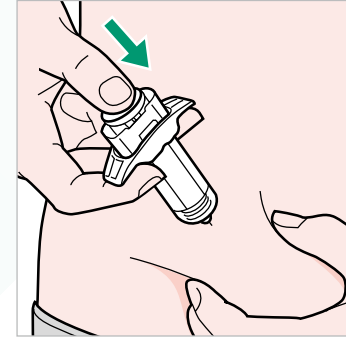

Sıkıştırılmış cildi bırakın.

Piston durana ve kullanıma hazır enjektör boşalincaya kadar pistonu yavaşça ve eşit bir şekilde sonuna kadar aşağı doğru bastırın.

**Not: Bir direnç hissedeceksiniz.  
Bu normaldir.**

## ADIM 11: PİSTONU SERBEST BIRAKIN VE KULLANIMA HAZIR ENJEKTÖRÜ ÇIKARIN

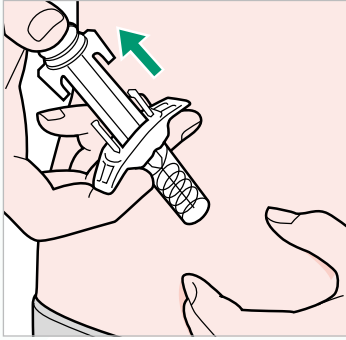

Otomatik güvenlik sistemi iğneyi çevreleyene kadar enjektörün pistonunu serbest bırakmak için başparmağınızı kaldırın, ardından kullanıma hazır enjektörü enjeksiyon bölgesinden çıkarın. Biraz kan görürseniz, enjeksiyon bölgesinin üzerine bir parça pamukla veya gazlı bezle hafifçe bastırın.

! **İğnenin koruyucu kapağını, kullanıma hazır enjektörün üzerine tekrar takmayın.**

! **Enjeksiyondan sonra cildi ovalamayın.**

## ADIM 12: İMHA



Kullanıma hazır enjektörü ve iğnenin koruyucu kapağını delinmez bir kabın içine atın.

! **İğnenin koruyucu kapağını, kullanıma hazır enjektörün üzerine tekrar takmayın.**

Kabı daima çocukların erişemeyeceği bir yerde saklayın.

## DUPIXENT® NASIL SAKLANIR?

Doktorunuz DUPIXENT®'i evde kendiniz enjektöre edebileceğinize karar verirse, saklarken ve nakil ederken bazı hususlara dikkat etmek önemlidir:

- Kullanıma hazır enjektör(ler)i çocukların erişemeyeceği bir yerde saklayın.
- Kullanılmamış olan hazır enjektörleri, orijinal ambalajında buzdolabında 2 °C ile 8 °C arasındaki sıcaklıklarda saklayın.
- **DUPIXENT®'i 14 günden fazla oda sıcaklığında (< 25 °C) saklamayın.** Kartonu buzdolabından kalıcı olarak çıkarmanız gerekiyorsa, çıkarılma tarihini dış kartonun üzerinde bunun

için öngörölmüş olan alana yazın ve DUPIXENT®'i 14 gün içinde kullanın. Kullanıma hazır enjektör belirtilen süre içinde kullanılmamışsa, kullanıma hazır enjektörü tekrar buzdolabına koymayın ve atın.

- Kullanıma hazır enjektörü **asla** sallamayın.
- Kullanıma hazır enjektörü **ısıtmayın**.
- Kullanıma hazır enjektörü **dondurmayın**.
- Kullanıma hazır enjektörü doğrudan güneş ışığına **maruz bırakmayın**.

## ÖNEMLİ:

İlaç tedavinizi asla kendiniz değiştirmeyin. Reçeteli ilaçlarınızı daha seyrek almak veya sonlandırmak konusunda daima doktorunuza danışın. DUPIXENT® ve uygulanmasıyla ilgili sorularınız için Servis Ekibimiz size memnuniyetle yardımcı olacaktır:

### MedInfo

☎ 0800 0 436996

@ MedInfo.de@Sanofi.com

Almanya telefon hatlarından ücretsiz arayabilirsiniz.

# DOĐRU DUPIXENT® KULLANIMI

DUPIXENT® kullanıma hazır kalemın dođru uygulanması için kullanma kılavuzu

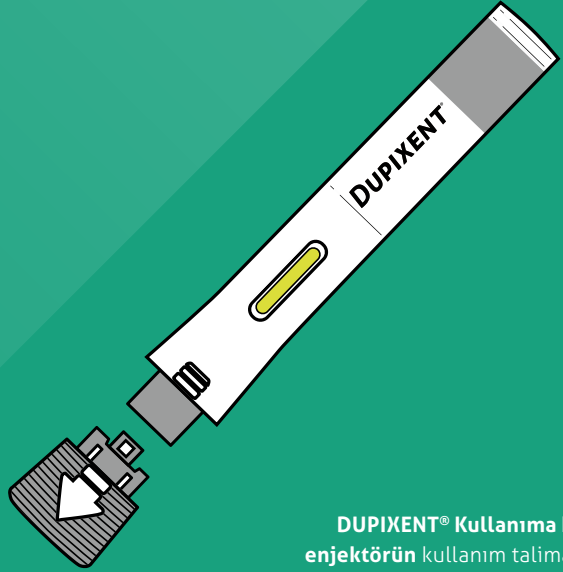

DUPIXENT® Kullanıma hazır  
enjektörün kullanım talimatları  
için lütfen broşürü ters çevirin!

sanofi

REGENERON®

# SAYIN HASTAMIZ

Doktorunuz size DUPIXENT® enjeksiyonluk solüsyonunu kullanıma hazır kalem şeklinde reçete etmiştir.

DUPIXENT® 2 haftada bir cilt altına enjekte edilir. Bu uygulamaya deri altı enjeksiyonu denir. Her kullanıma hazır kalem 200 mg veya 300 mg dozda DUPIXENT® içerir. Bu miktar tam olarak verilmeli ve bölünmemelidir. Uygulanacak doz, doktorunuz tarafından belirlenir.

Doktorunuz sizinle birlikte DUPIXENT® enjeksiyonunu kendi kendinize uygulayıp uygulamayacağınıza veya zamanına karar verecektir. Sadece öncesinde tedavi ekibi tarafından eğitim aldıysanız DUPIXENT® enjeksiyonunu kendiniz uygulayın. 12 yaş ve üzerindeki ergenlerde DUPIXENT®'in bir yetişkin tarafından veya bir yetişkinin gözetiminde uygulanması önerilir.

## Not:

Bu broşür, kullanma kılavuzunun yerini tutmaz. Tedaviye başlamadan önce kullanma kılavuzunun tamamını okuyun. Kullanma kılavuzu DUPIXENT® paketinin içindedir. Ayrıca şu internet adresi üzerinden de bulabilirsiniz: [www.mein.sanofi.de/produkte/Dupixent](http://www.mein.sanofi.de/produkte/Dupixent).

## ÖNEMLİ BİLGİLER:

- Kullanıma hazır kalemi kullanmadan önce, kullanma kılavuzundaki tüm talimatları dikkatle okuyun.
- DUPIXENT®'i ne sıklıkla enjekte etmeniz gerektiğini doktorunuza, eczacınıza veya tıbbi personele sorun.
- Kendinize ilk kez enjeksiyon yapmadan önce, tedavi ekibinizin kullanıma hazır kalemin nasıl doğru şekilde kullanılacağını göstermesine izin verin.
- Her enjeksiyonda iğne yaptığınız bölgeyi (enjeksiyon bölgesi) değiştirin.
- Hasarlıysa **kalemi kullanmayın**.
- Koruyucu kapak eksikse veya düzgün takılmamışsa, **kullanıma hazır kalemi kullanmayın**.
- İğne kapağına parmaklarınızla **basmayın veya dokunmayın**.
- Giysinizin üzerinden geçerek **delmeyin**.
- Enjeksiyondan **hemen öncesine kadar** koruyucu kapağı **çıkarmayın**.
- **Koruyucu kapağı** kullanıma hazır kalemin üzerine tekrar **takmayın**.
- **Kullanıma hazır kalemi** tekrar kullanmayın.



## DUPIXENT® KULLANIMA HAZIR KALEMİN BİLEŞENLERİ

### KULLANMADAN ÖNCE

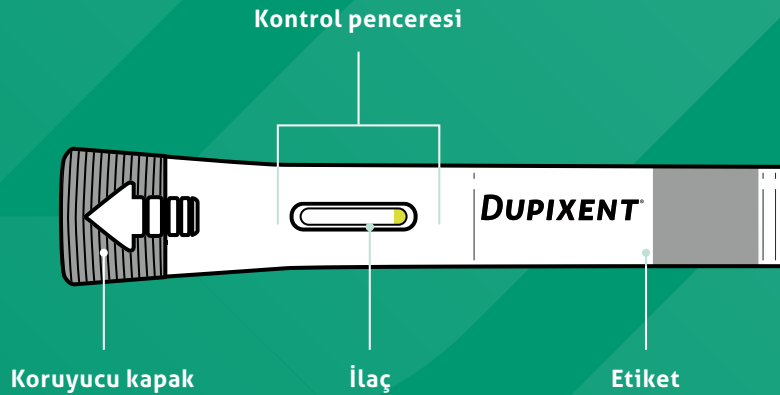

### KULLANDIKTAN SONRA

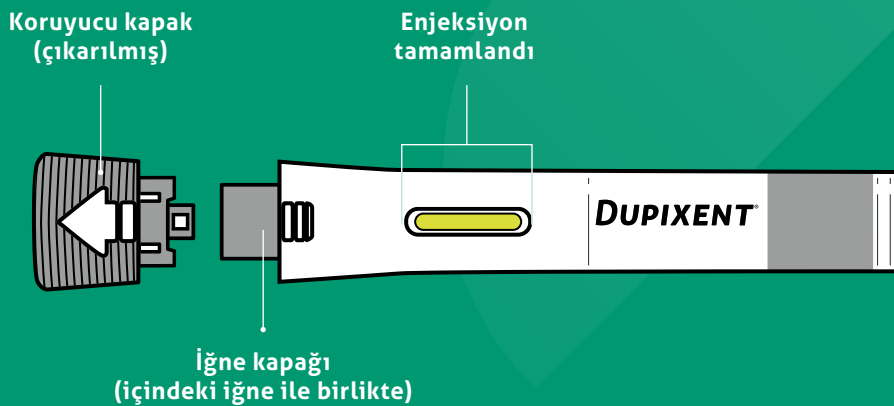

## 01

# ADIM ADIM DUPIXENT® KULLANIMA HAZIR KALEMİNİN UYGULAMA TALİMATLARI

### ADIM 1: HAZIRLAYIN

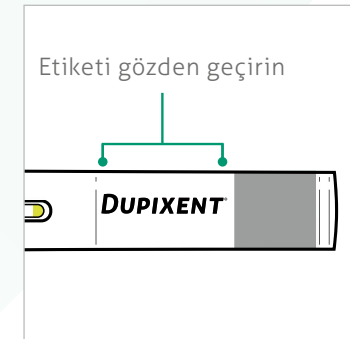

\*Dış kartonun içine dahil edilmemiştir.

Aşağıdakilerin mevcut olduğundan emin olun:

- DUPIXENT® Kullanıma hazır kalem
- 1 adet alkollü mendil\*
- 1 adet pamuk topu veya gazlı bez\*
- 1 adet delinmez kap\* (bkz. Adım 12)

Etiketi gözden geçirin:

- İlacın ve dozun doğru olduğundan emin olun.

### ADIM 2: SON KULLANMA TARİHİNİ KONTROL EDİN



Son kullanma tarihini kontrol edin.

- ! Son kullanma tarihi geçmiş olan kalemleri kullanmayın.
- ! DUPIXENT® oda sıcaklığında en fazla 14 gün saklanabilir.

### ADIM 3: İLACI GÖZDEN GEÇİRİN

Kontrol penceresini gözden geçirin

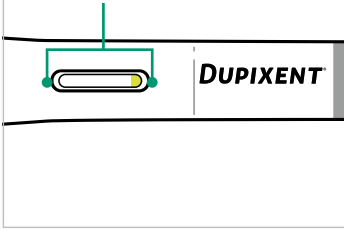

Kullanıma hazır kalemin kontrol penceresinden ilaca bakın. Sıvının berraklığını ve renksiz ila soluk sarı renkte olduğunu kontrol edin.

**Not: Bir hava kabarcığı görebilirsiniz. Bu normaldir.**

- Sıvı bulanıksa, rengi değişmişse, içinde pullar veya yüzen parçacıklar (partiküller) varsa, kullanıma hazır kalemi kullanmayın.
- Kontrol penceresi sarı ise kullanıma hazır kalemi kullanmayın.

### ADIM 4: 30 DAKİKA (200 MG DUPIXENT®'TE) VE/VEYA 45 DAKİKA (300 MG DUPIXENT®'TE) BEKLEYİN



Kullanıma hazır enjektörü, oda sıcaklığına ulaşana kadar en az 30 dakika ve/veya 45 dakika düz bir yüzeyde bekletin.

- Kullanıma hazır enjektörü mikrodalga fırında, sıcak suyla veya doğrudan güneş ışığı altında ısıtmayın.
- Kullanıma hazır enjektörü doğrudan güneş ışığına maruz bırakmayın.
- DUPIXENT® oda sıcaklığında en fazla 14 gün saklanabilir.

### ADIM 5: ENJEKSİYON BÖLGESİNİN SEÇİLMESİ

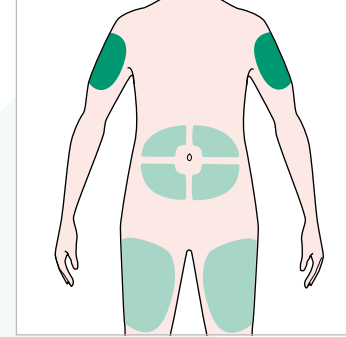

- Kendi kendine veya bir bakıcı tarafından enjeksiyon
- Sadece bir bakıcı tarafından enjeksiyon

Enjeksiyon bölgesini seçin.

- Uyluğunuza veya göbek deliğinizin etrafındaki 5 cm yarıçap haricinde karnınıza (alt karın) enjekte edebilirsiniz.
- Enjeksiyonu başka biri yapıyorsa kolun üst kısmı da kullanılabilir.
- Her enjeksiyonda, enjeksiyon yaptığınız bölgeyi değiştirin.

**! Giysinizin üzerinden geçerek delmeyin.**

**! Ciltte hassas, zedelenmiş, yaralanmış veya morarmış bölgelere enjekte etmeyin.**

### ADIM 6: ENJEKSİYON BÖLGESİNİ TEMİZLEYİN

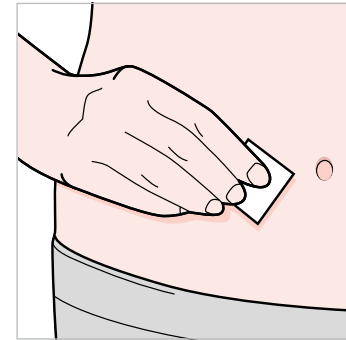

- Ellerinizi yıkayın.
- Enjeksiyon bölgesindeki cildi alkollü bir mendille temizleyin.
- Enjeksiyon yapmadan önce, enjeksiyon bölgesindeki cildin kurumasını bekleyin.

**! Enjekte etmeden önce enjeksiyon bölgesine dokunmayın veya üzerine üflemezsiniz.**

## ADIM 7: KORUYUCU KAPAĞI ÇIKARIN

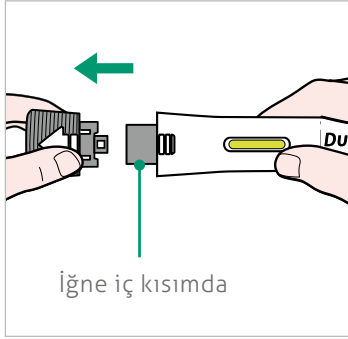

Koruyucu kapağı düz şekilde çekerek çıkarın.  
Koruyucu kapağı **çevirmeyin**.

- Enjekte etmeye **hazır olana kadar** koruyucu kapağı **çıkarmayın**.
- İğne kapağına parmaklarınızla **basmayın veya dokunmayın**. İğne iç kısımda bulunur.

! **Koruyucu kapağı çıkardıktan sonra kullanıma hazır kaleme tekrar takmayın.**

## ADIM 8: YERLEŞTİRİN



İğne kapağını cildinize yerleştirirken, kullanıma hazır kalemi, kontrol penceresini görebileceğiniz şekilde tutun.

- İğne kapağını cildinize yaklaşık 90° açıyla yerleştirin.

! **İğne kapağına parmaklarınız ile basmayın veya dokunmayın. İğne içeriye yerleştirilmiştir.**

## ADIM 9: BASTIRIN

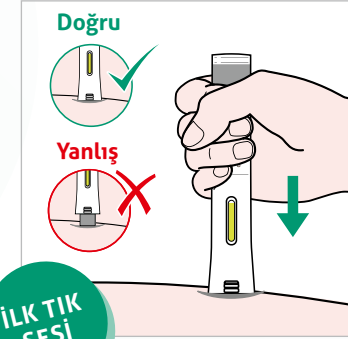

Kullanıma hazır kalemi, iğnenin kapağını göremeyecek duruma gelene kadar cildinize sıkıca bastırın ve bu pozisyonu koruyun.

- Enjeksiyonun başlangıcında bir tık sesi duyulacaktır.
- Kontrol penceresi sarıya döner.

**Not: Enjeksiyon 15 saniye kadar sürebilir.**

## ADIM 10: SABİT TUTUN



Kullanıma hazır kalemi cildinize sıkıca tutmaya devam edin.

- İkinci bir tık sesi duyabilirsiniz.
- Kontrol penceresinin tamamının sarıya dönüp dönmediğini kontrol edin.
- Sonra yavaşça beşe kadar sayın.
- Ardından kullanıma hazır kalemi cildinizden kaldırın; enjeksiyonunuz tamamlanmıştır.

Kontrol penceresi tümüyle sararmazsa, kullanıma hazır kalemi çıkarın ve doktorunuza, eczacınıza veya tıbbi personele başvurun.

! **Doktorunuza danışmadan kendinize ikinci bir doz uygulamayın.**

## ADIM 11: ÇIKARIN

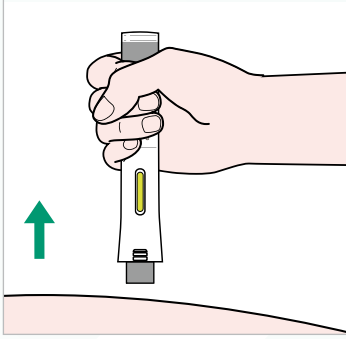

- Hazır enjeksiyon kalemini enjeksiyonu bitirdikten sonra yukarı doğru çekerek cildinizden çıkarın ve 12. adımda tarif edildiği gibi en hızlı şekilde imha edin.
- Biraz kan görürseniz, enjeksiyon bölgesinin üzerine bir parça pamukla veya gazlı bezle hafifçe bastırın.

! **Enjeksiyondan sonra cildi ovalamayın.**

## STEP 12: DISPOSAL

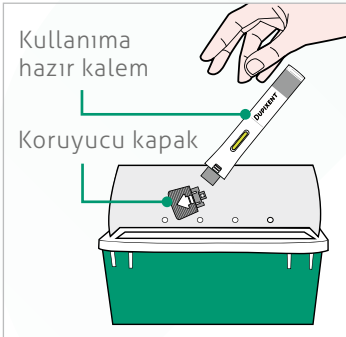

- Kullanımdan hemen sonra, kullanıma hazır kalemi (içindeki iğneyle birlikte) ve koruyucu kapağını delinmez bir kaba atın.
- Kullanıma hazır kalemleri (içindeki iğne dahil) ve koruyucu kapaklarını evsel atıklarla birlikte **atmayın.**

**Not:** Kabı daima çocukların erişemeyeceği bir yerde saklayın.

! **Koruyucu kapağı tekrar geri takmayın.**

## DUPIXENT® NASIL SAKLANIR?

Doktorunuz DUPIXENT®'i evde kendiniz enjekte edebileceğinize karar verirse, saklarken ve nakil ederken bazı hususlara dikkat etmek önemlidir:

- Kullanıma hazır kalem(ler)i çocukların erişemeyeceği bir yerde saklayın.
- Kullanılmamış olan hazır kalemleri, orijinal ambalajında buzdolabında 2 °C ile 8 °C arasındaki sıcaklıklarda saklayın.
- Kullanıma hazır kalemleri, içeriğini ışıktan korumak için orijinal kartonunda saklayın.
- **DUPIXENT®'i 14 günden fazla oda sıcaklığında (< 25 °C) saklamayın.**

Kartonu buzdolabından kalıcı olarak çıkarmanız gerekiyorsa, çıkarılma tarihini dış kartonun üzerinde bunun için öngörölmüş olan alana yazın ve DUPIXENT®'i 14 gün içinde kullanın. Kullanıma hazır kalem belirtilen süre içinde kullanılmamışsa, kullanıma hazır kalemi tekrar buzdolabına koymayın ve atın.

- Kullanıma hazır kalemi **asla** sallamayın.
- Kullanıma hazır kalemi **ısıtmayın.**
- Kullanıma hazır kalemi **dondurmayın.**
- Kullanıma hazır kalemi doğrudan güneş ışığına **maruz bırakmayın.**

## ÖNEMLİ:

İlaç tedavinizi asla kendiniz değiştirmeyin. Reçeteli ilaçlarınızı daha seyrek almak veya sonlandırmak konusunda daima doktorunuza danışın. DUPIXENT® ve uygulanmasıyla ilgili sorularınız için Servis Ekibimiz size memnuniyetle yardımcı olacaktır:

### MedInfo

☎ 0800 0 436996

@ MedInfo.de@Sanofi.com

Almanya telefon hatlarından ücretsiz arayabilirsiniz.

